



d-ball UP

Elektroniczny wyrzutnik do piłek
Instrukcja obsługi



PL

**Oświadczenie o zgodności
Producent**

VNT electronics s.r.o.
Dvorská 605
563 01 Lanškroun
IČO: 64793826

Oświadcza, że niżej wymieniony produkt:
**elektroniczny wyrzutnik do piłek
Dogtrace d-ball UP**

Odpowiada dyrektywie Rady Europy 1999/5/EC z 9. 3. 1999, Odpowiada wymogom generalnej licencji Czeskiego Urzędu Telekomunikacji na podstawie ogólnego uprawnienia nr VO-R/10/05.2014-3m oraz spełnia wymogi niżej wymienionych norm i przepisów odpowiednich dla danego rodzaju urządzenia:

ETSI EN 301 489-1 V1.9.2

ETSI EN 301 489-3 V1.6.1

ETSI EN 300 220-2 V.2.4.1

ETSI EN 60950-1: 2006



Produkt jest bezpieczny pod warunkiem używania zgodnego z instrukcją obsługi.
To oświadczenie wydano na wyłączną odpowiedzialność producenta.

W Lanškrouně 1.6.2017

Ing. Jan Horák

Przedstawiciel spółki

Tel.: +420 461 310 764

info@dogtrace.com

www.dogtrace.com

Dziękujemy Państwu za zakupienie produktu **d-ball UP** marki **Dogtrace** firmy
VNT electronics s.r.o. (spółka z o.o.).

Jednocześnie prosimy o dokładne przestudiowanie teżej instrukcji, jeszcze przed użyciem urządzenia i zachowanie jej w celu ewentualnego użycia w przyszłości.

VNT electronics s.r.o. oświadcza, że urządzenie **Dogtrace d-ball UP** jest zgodne z podstawowymi wymogami oraz pozostałymi postanowieniami Dyrektywy Wspólnoty Europejskiej 1999/5/ES.

Ważne uwagi

- Przed pierwszym użyciem **wyrzutnika d-ball UP** przeczytaj instrukcję obsługi.
- **Nie wsadzaj swoich palców lub innych części ciała do otworu wyrzutnika przeznaczanego na piłkę –MOŻE TO SPOWODOWAĆ POWAŻNE OKALECZENIE!**
- Do załadowania wyrzutnika używaj jedynie piłek.
- Wyrzutnik piłek obsługiwac mogą jedynie osoby powyżej 18 roku życia.
- Nie kładź odbiornika i nadajnika blisko urządzeń wrażliwych na pole magnetyczne, może to spowodować trwale uszkodzenie urządzenia.
- Baterie w odbiorniku i nadajniku muszą być wymieniane co dwa lata, nawet jeśli zestaw nie był używany przez długi czas. Nigdy nie zostawiaj rozładowanych baterii w urządzeniu – to może je popsuć.
- Zużyte akumulatory wyrzucaj tylko do specjalnie wyznaczonych pojemników.
- Osoby posiadające osobiste urządzenia wspierające pracę serca (rozrusznik serca, defibrylator) muszą zachować szczególne środki ostrożności. D-ball UP emituje pewne pole magnetyczne.

ECMA



Firma **VNT electronics s.r.o.** (sp. z.o.o), producent profesjonalnych pomocy szkoleniowych dla psów marki **Dogtrace**, jest dumnym i aktywnym członkiem stowarzyszenia **ECMA (Electronic Collar Manufacturers Association)**.

ECMA z siedzibą w Brukseli została założona w 2004 roku z inicjatywy największych producentów elektronicznych pomocy szkoleniowych dla psów. Celem wszystkich członków tego stowarzyszenia jest rozwój i produkcja wysokiej jakości, solidnych systemów treningowych, które są bezpieczne dla zwierząt i polepszają komunikację pomiędzy właścicielem a jego pupilem. Kupując obroże elektroniczne spełniające wymogi ECMA właściciele mogą być pewni, że wszystkie produkty są zaprojektowane w taki sposób, aby chroniły bezpieczeństwo ich zwierzęcia. Instrukcje i podręczniki szkoleniowe wszystkich członków zawierają instrukcje i porady dla bezpiecznego używania elektronicznych pomocy szkoleniowych, przez co umożliwiają wszystkim właścicielom używać ich efektywnie, odpowiedzialnie i humanitarnie. Produkty wszystkich członków stowarzyszenia ECMA spełniają najnowsze normy techniczne, standardy produkcji i bezpieczeństwa i umożliwiają trening przy równoczesnym zapewnieniu psu dobrostanu.

ECMA jest przekonana, że elektroniczne obroże szkoleniowe przy odpowiedzialnym używaniu oraz w kombinacji z odpowiednią nagrodą są efektywnymi i humanitarnymi środkami do treningu.

W celu uzyskania dodatkowych informacji proszę odwiedzić stronę internetową **ww.ecma.eu.com**

Spis treści

Wstęp	5
Zawartość opakowania	5
Akcesoria opcjonalne	5
Opis produktu	6
Nadajnik	6
Wyrzutnik piłek	7
Przygotowanie nadajnika	8
Umieszczanie (wymiana) baterii w nadajniku	8
Sprawdzanie stanu baterii w nadajniku	8
Przygotowanie wyrzutnika	8
Umieszczanie (wymiana) baterii w wyrzutniku	8
Sprawdzanie stanu baterii w wyrzutniku	9
Włączanie i wyłączanie	9
Parowanie nadajnika z wyrzutnikiem	10
Opanowanie obsługi d-ball UP	10
Charakterystyka nadajnika	11
Maksymalny zasięg nadajnika	11
Rozwiązywanie problemów	12
Konserwacja sprzętu	12
Specyfikacja techniczna	13
Warunki gwarancji	14
Certyfikat gwarancyjny	16

D-ball UP to wyrzutnik piłek sterowany pilotem, który służy do treningu psów służbowych, agility czy innego szkolenia psów. D-ball UP to wspaniałe narzędzie zwłaszcza do trenowania śladów. Oczekiwanie „żywej” nagrody w formie wystrzelwanej piłki motywuje psa do wypełnienia zadań szybciej, dokładniej i z radością. Po zakończeniu ćwiczenia pies otrzyma nagrodę tylko wtedy, kiedy na nią zasłuży.

Piłka jest wyrzucana z urządzenia za pomocą pilota znajdującego się w odległości do 200m i na wysokość 3m. Jeśli wyrzutnik zostanie powieszony na smyczy albo podparty metalową podpórką ma zasięg wyrzutu do 6m. Niska wysokość d-ball UP (105 mm) pozwala go łatwo zakamuflować. Nadajnik może kontrolować do 4 wyrzutników i być połączony z podajnikiem d-ball. System nadaje się dla centrów szkolenia oraz użytku domowego.

Zawartość opakowania

- Nadajnik
- Wyrzutnik piłek
- Bateria litowa CR2 3V
- Alkaiczne baterie AA 1,5V (4 sztuki)
- Smycz do zawieszenia wyrzutnika
- Piłkę
- Szpilki do przymocowania do ziemi (2 sztuki)
- Metalową podpórkę – do wyrzucania piłki na odległość
- Tasiemkę na szyję do zawieszenia nadajnika
- Instrukcję obsługi i gwarancję

Akcesoria opcjonalne

- Dodatkowy nadajnik lub wyrzutnik
- Dodatkowa bateria
- Dodatkowe piłki (różne typy)

Nadajnik

1. Kontrolki
2. Przyciski sygnałów dźwiękowych dla wyrzutników 1 do 4
3. Przyciski wyrzucania piłki z wyrzutników 1 do 4
4. Otwór na smycz na szyję
5. Klapka komory baterii

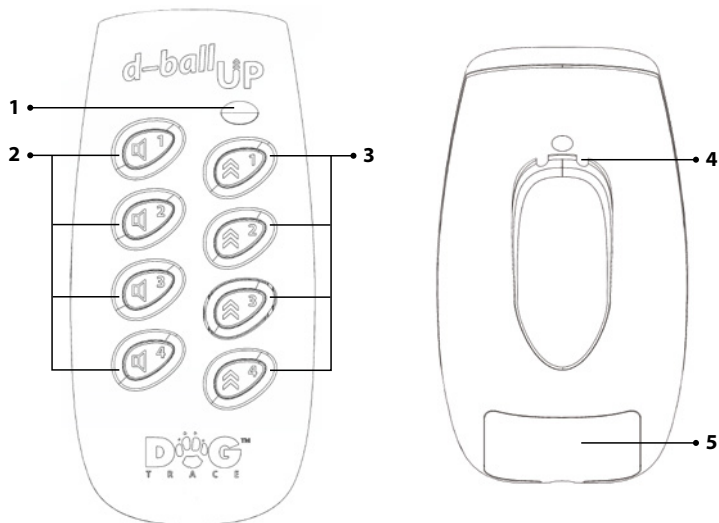

Wyrzutnik piłek

1. Przestrzeń na wsadzanie piłki
2. Otwory na szpilki do wbijania w ziemię
3. Otworek na pasek do powieszenia wyrzutnika
4. Kontrolki
5. Punkt do przyłożenia magnesu – włączanie i wyłączenie
6. Kłapka komory baterii
7. Otwór na wstawianie metalowej podpórki
8. Metalowa podpórka

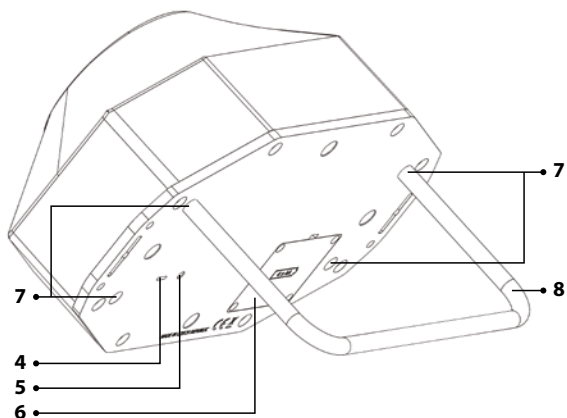
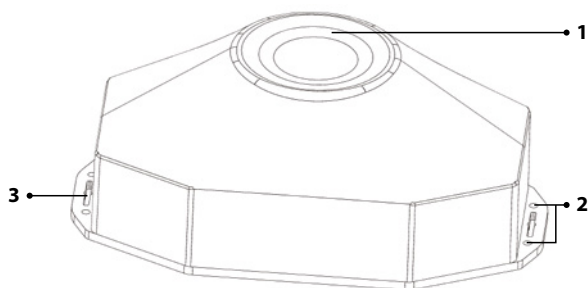

Przygotowanie nadajnika

Umieszczanie (wymiana) baterii w nadajniku

1. Wykręć śrubkę znajdującą się z tyłu na klapce komory baterii krzyżakowym śrubokrętem i otwórz delikatnie klapkę.
2. Wsadź poprawnie baterię CR2 3V, zgodnie z biegunami. Bieguny są wskazane w komorze baterii (patrz zdjęcie).
3. Wsadź klapkę komory baterii z powrotem na swoje miejsce i przykręć z adekwatną siłą.
4. Kiedy bateria jest wsadzona nadajnik jest zawsze w trybie czuwania.

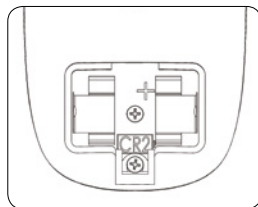

Sprawdzanie stanu baterii w nadajniku

Rozładowana bateria jest wskazywana zapaleniem się czerwonej kontrolki, kiedy którykolwiek przycisk jest wciskany. Kiedy stan baterii staje się niski, jakość nadajnika (zasięg sygnału radiowego) jest słabsza. Jeśli bateria się rozładuje, wsadź nowe litowe baterie CR2 3V do nadajnika. Po wymianie baterii koniecznym jest dwukrotne wciśnięcie jakiegokolwiek przycisku na nadajniku dla poprawnego wskazywania stanu baterii.

WSKAZÓWKA: Bateria może być łatwo wyjęta przy użyciu małego śrubokrętu wsadzanego delikatnie pod krawędź baterii.

Przygotowanie wyrzutnika

Umieszczanie (wymiana) baterii w wyrzutniku

1. Odkręć cztery śrubki na klapce komory baterii znajdujące się na spodzie wyrzutnika (wskazywane symbolem baterii) używając krzyżakowego śrubokrętu.
2. Wypchnij koszyk na baterie.
3. Wsadź cztery baterie alkaliczne AA poprawnie, zgodnie z biegunami (bieguny są wskazane na koszyku na baterie).
4. Wciśnij koszyk na baterie z powrotem – musi być poprawnie odwrócony (patrz rycina).
5. Sprawdź gumową uszczelkę w otworze na klapkę komory baterii dla poprawnego umiejscowienia. Dbaj o czystość uszczelki.
6. Wsadź klapkę komory baterii z powrotem na swoje miejsce i przykręć z adekwatną siłą.

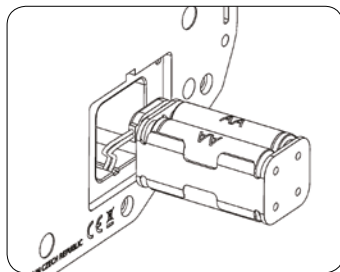

Sprawdzanie stanu baterii w wyrzutniku

Stan baterii jest sprawdzany przez świecące kontrolki na spodzie wyrzutnika.

- **Naładowana bateria** – zielony wskaźnik świeci (błyska) kiedy wyrzutnik jest włączony.
- **Niski stan naładowania baterii** – zielony i czerwony wskaźnik świecą (blyskają) równocześnie kiedy wyrzutnik jest włączony.

Jeśli bateria jest rozładowana wsadź nowe alkaliczne baterie AA do wyrzutnika.

Włączanie i wyłączenie

Żeby włączyć albo wyłączyć wyrzutnik należy użyć magnetycznego włącznika. System jest aktywowany przez przyłożenie magnesu. Magnes jest wbudowany w dolnej części nadajnika.

Włączanie:

1. Przyłóż dolną część nadajnika do czerwonej okrągłej tarczki na spodzie wyrzutnika - czerwony wskaźnik a następnie zielony włączą się.
2. Oddal nadajnik od wyrzutnika kiedy zielony wskaźnik jest włączony, następnie powinien zacząć błyskać.

Wyłączenie:

1. Przyłóż ponownie dolną część nadajnika do czerwonej okrągłej tarczki na spodzie wyrzutnika – zielony wskaźnik i następnie czerwony włączą się.
2. Oddal nadajnik od wyrzutnika kiedy czerwony wskaźnik jest włączony. Wskaźniki powinny przestać błyskać.

WAŻNE: Przy włączaniu wyrzutnika wystarczy przyłożyć nadajnik do czerwonej tarczki wyrzutnika na około 1 sekundę. Jeśli przytrzymasz je dłużej niż 5 sekund, odbiornik wejdzie w tryb parowania nadajnika z wyrzutnikiem. Jeśli do tego dojdzie, postępuj zgodnie z rozdziałem „Parowanie nadajnika z wyrzutnikiem”.

UWAGA: Aby przedłużyć życie baterii po każdym treningu należy wyłączyć wyrzutnik. Zalecamy wyjąć baterię z wyrzutnika jeżeli jest on nieużywany przez dłuższy czas.

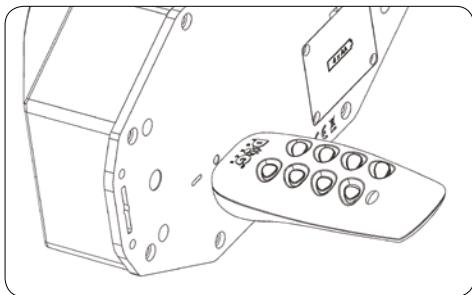

Parowanie nadajnika z wyrzutnikiem

Każdy nadajnik ma swoje radiowe kody operacyjne. Nadajnik komunikuje się z wyrzutnikiem tylko po sparowaniu obojga. Przy kupowaniu nowego zestawu nadajnik jest sparowany z wyrzutnikiem. Parowanie jest konieczne jeśli chcesz sparować kolejne wyrzutniki lub podajniki do piłek ze swoim nadajnikiem.

WAŻNE: Przed parowaniem nadajnika z wyrzutnikiem upewnij się, że nikt inny w sąsiedztwie nie używa d-ball. Twój wyrzutnik mógłby odebrać kod innego nadajnika. Mógłby wtedy być kontrolowany przez kogoś innego. Kiedy to zrobisz, sparuj swój wyrzutnik ze swoim nadajnikiem.

Procedura parowania

Wyłącz wyrzutnik piłek przed rozpoczęciem parowania (żadne wskaźniki nie świecą).

Nie ładuj piłkami wyrzutnika przed parowaniem – ryzyko okaleczenia.

1. Przyłóż dolną stronę nadajnika do czerwonego punktu na spodzie wyrzutnika na 5 sekund. Czerwony wskaźnik i następnie zielony wskaźnik włączą się.
2. Po 5 sekundach oba wskaźniki błysną trzy razy w tym samym czasie.
3. Odsuń nadajnik od wyrzutnika.
4. **Wciśnij przycisk dźwięku**  **na nadajniku** (pozycja 1 do 4 w zależności od tego, na której pozycji chcesz sparować wybrany wyrzutnik).
5. Skuteczne parowanie jest wskazywane długim dźwiękiem wyrzutnika.

Opanowanie obsługi d-ball UP



Ładowanie wyrzutnika

1. Umieść piłkę w otworze na piłkę.
2. Wciśnij piłkę wewnętrzną częścią dłoni do dna wyrzutnika.

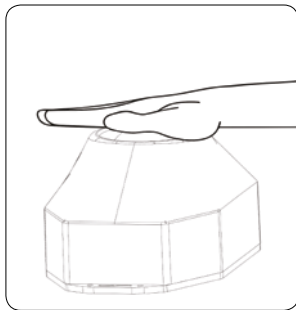
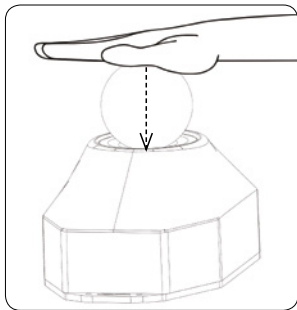
UWAGA: Wyrzutnik ładuj tylko piłkami. Nigdy nie wsadzaj swoich palców lub innych części ciała do załadowanego wyrzutnika – to może spowodować poważne okaleczenie. Wyrzutnik piłek może być obsługiwany tylko przez osoby powyżej 18 roku życia.



Charakterystyka nadajnika

Nadajnik d-ball UP pozwala kontrolować 4 wyrzutniki albo podajniki do piłek (przyciski numerowane od 1 do 4). Po wciśnięciu przycisku  wyrzutnik wyemituje sygnał dźwiękowy. Ta funkcja służy do uświadomienia psa, w którym miejscu może spodziewać się nagrody w formie wyrzucanej piłki. Piłka jest wyrzeliwana z wyrzutnika poprzez wciśnięcie  przycisku. Wysokość, na którą może zostać wyrzuciona wynosi do 3m (w zależności od wagi użytej piłki). Istnieje możliwość używania dowolnej piłki o średnicy do 75mm. Wyrzutnik może być powieszony pionowo oraz wsparty metalową podpórką, żeby wyrzucać piłkę na odległość. Piłka może zostać wyrzucona na odległość do 6m.

Maksymalny zasięg nadajnika

Zestaw d-ball UP może być używany do 200m. Jednakże na maksymalny zasięg może wpływać wiele czynników – pogoda, ukształtowanie terenu, roślinność i inne.

Żeby zagwarantować maksymalny zasięg swojego urządzenia:

- Nie przykrywaj anteny na szczycie nadajnika.
- Kiedy nadajesz komendę trzymaj nadajnik w pionowej pozycji w odległości od ciała i wznies ramię ponad głowę.
- Sprawdź baterię w nadajniku i odbiorniku, w razie potrzeby wymień.

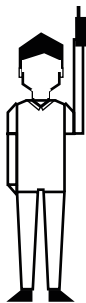

maksymalny zasięg

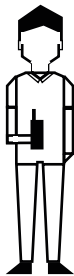

normalny zasięg

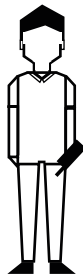

minimalny zasięg

Rozwiązywanie problemów

1. Przeczytaj jeszcze raz tę instrukcję i upewnij się, że nie jest to problem związany z niskim poziomem naładowania baterii lub niepoprawnym użytkowaniem.
2. Upewnij się, że baterie są poprawnie wsadzone i ustawione według biegunów.
3. Jeśli nadajnik nie komunikuje się z wyrzutnikiem sparuj urządzenia ponownie (patrz rozdział: „*Parowanie nadajnika z wyrzutnikiem*”).
4. Jeśli wyrzucana piłka zatnie się w dolnej pozycji (brud dookoła w otworze na piłkę) odwróć wyrzutnik do góry nogami i stuknij w ziemię nim delikatnie. To powinno spowodować usunięcie brudu z otworu na piłkę, który powinien się odblokować.
5. Jeśli problemy nie znikają skontaktuj się ze sprzedawcą.

Konserwacja sprzętu

Do czyszczenia d-ball UP nigdy nie stosuj substancji lotnych takich jak rozpuszczalnik, benzyna lub inne środki czyszczące. Stosuj miękką wilgotną ściereczkę i ewentualnie neutralny środek czyszczący.

Nadajnik jest odporny jedynie na kapanie deszczu – chroń przed zawilgoceniem. Trwałe uszkodzenie może się pojawić kiedy wilgoć dostanie się do środka. Ten typ uszkodzenia nie jest objęty gwarancją.

Wyrzutnik zawiera wodoodporną elektronikę i baterię. Chroń wyrzutnik przed mocnym deszczem. Jeśli woda dostanie się do wyrzutnika to silnik wystrzeliwujący może ulec zniszczeniu i sprężyny mogą skorodować. Upewnij się, że uszczelka w klapce komory baterii nie jest popsuta albo brudna – to może umożliwić przedostanie się wilgoci. Sprawdź czy śrubki od klapki komory baterii są dokręcone.

Wyjmij baterie z nadajnika i wyrzutnika jeśli nie używasz d-ball UP przez dłuższy czas.

Nadajnik

Zasięg	200m (bezpośrednia widoczność)
Zasilanie	bateria litowa CR2 3V
Żywotność baterii	6-12 miesięcy w zależności od używania
Częstotliwość	869,525 Mhz
Antena	zintegrowana
Ochrona	niewodoszczelny
Temperatura użytkowania	-10°C do +50°C
Waga	61 g (bez baterii)
Wymiary	110 × 52 × 29 mm

Wyrzutnik

Wysokość wyrzucania	do 3 m (w zależności od wagi piłki)
Odległość wyrzucania	do 6 m (w zależności od wagi piłki i kąta nachylenia)
Maksymalna średnica piłki	75 mm
Zasilanie	4 baterie alkaliczne AA; 1,5V
Żywotność baterii	6 miesięcy w zależności od użytkowania
Antena	zintegrowana
Ochrona	niewodoszczelny
Temperatura użytkowania	-10°C do +50°C
Waga	810 g
Wymiary	255 × 105 × 140 mm

Warunki gwarancji

W przypadku wad fabrycznych firma VNT electronics s.r.o. udziela gwarancji trwającej dwa lata od dnia zakupu.

Gwarancją nie są objęte następujących elementy:

- Baterie
- Pasek z otworem do wieszania
- Bezpośrednie lub pośrednie uszkodzenia w trakcie przewozu do sprzedawcy
- Mechaniczne uszkodzenie produktu spowodowane przez niedbalstwo lub w wypadku (np. pogryzienie, rozbicie, uderzenie, ciągnięcie psa za pasek z nadmierną siłą, itd.)

1. Okres gwarancji rozpoczyna się w dniu sprzedaży urządzenia użytkownikowi. Warunkiem do dochodzenia roszczeń z tytułu gwarancji u sprzedającego jest przedstawienie potwierdzonej karty gwarancyjnej lub dokumentu kupna. Pełne warunki handlowe znajdują się na stronie **www.dogtrace.com**.
2. Gwarancja nie obejmuje uszkodzeń spowodowanych:
 - a) nieprawidłową instalacją lub niestosowaniem się do instrukcji producenta,
 - b) niewłaściwym użyciem produktu,
 - c) niewłaściwym przechowywaniem lub konserwacją produktu,
 - d) przez manipulowanie lub naprawy przez osoby nieuprawnione, prowadzone bez wiedzy producenta,
 - e) w wyniku kłęski żywiołowej lub innego nieodwracalnego zjawiska,
 - f) przez zmianę dokonaną przez użytkownika, w wyniku której powstała wada lub szkoda
 - g) w wyniku uszkodzenia mechanicznego spowodowanego przez użytkownika,
 - h) w wyniku innego postępowania użytkownika, które było sprzeczne niniejszymi warunkami gwarancji lub instrukcją użycia.
3. Roszczeń z tytułu gwarancji nie można się domagać, jeżeli towar nie był całkowicie zapłacony lub w przypadku towaru z wyprzedazy.
4. Reklamujący musi dołączyć do reklamacji reklamowany produkt oraz pokazać wadę, którą reklamuje, umożliwić producentowi sprawdzenie zasadności reklamacji oraz ocenić rozmiar wad. Reklamujący nie powinien wykonywać samodzielnie lub za pośrednictwem osoby trzeciej naprawy produktu. Reklamujący powinien przekazać producentowi produkt w stanie umożliwiającym ocenę wad. W przeciwnym razie utraci uprawnienia wynikające z odpowiedzialności producenta za wady produktu.
5. Roszczenia konsumentów wynikające z odpowiedzialności producenta w przypadku wad produktu wynikają z powszechnie obowiązujących przepisów prawa. W przypadku udowodnienia wady fabrycznej wytwórca jest zobowiązany do wymiany wadliwego produktu na niewadliwy.
6. Przesyłany produkt musi być zabezpieczony, zdezynfekowany i wolny od zabrudzeń. Dział reklamacji ma prawo odmówić przyjęcia towaru na reklamację, jeśli nie jest on zgodny z zasadami higieny ogólnej.

- 7.** W przypadku przesłania urządzeń do reklamacji pocztą lub firmami spedycyjnymi muszą być odpowiednio zapakowane i zabezpieczone przed uszkodzeniem - do tych celów, zalecamy przechowywanie oryginalnego opakowania (nie jest warunkiem przyjęcia reklamacji).
- 8.** Do wysyłki należy wybrać najbardziej pewną drogę i przewoźnika pod względem dostępności i szybkości dostawy. Za utratę wysyłanego produktu nie odpowiadamy.
- 9.** Inne prawa i obowiązki wytwórcy i osoby posiadające prawo do złożenia skargi są uregulowane przez istotne i ogólnie wiążące ustalenia prawne Czeskiej Republiki.

Informacje zawarte w niniejszej instrukcji z powodu dalszego rozwoju mogą ulec zmianie, bez wcześniejszego powiadomienia.